

Luminária Industrial (sem alojamento p/ reator e auxiliares)

AY110

A prova de tempo e jatos potentes d'água

Características Construtivas

Luminária industrial. Corpo, caixa de ligação, suporte de fixação e estaca fabricados em liga de alumínio fundido *copper free* de alta resistência mecânica e a corrosão.

Fornecida com ou sem grade. Grade em aço carbono com pintura eletrostática no cor cinza Cinza Munsell, N6,5 (outros sob consulta).

Luminária nas configurações:

- Pendente
- Plafonier
- Arandela 30°
- Arandela 90°
- Poste 30°
- Poste 90°

As luminárias tipo poste são fornecidas com estacas com rosca 1.1/2" ou 2", ou encaixe liso de 49 ou 61mm.

Entradas rosqueadas NPT ou BSP.

Globo de vidro prismático em borossilicato resistente a impacto e choque térmico, rosqueado ao corpo.

Soquete de porcelana antivibratório.

Junta de vedação em neoprene resistente ao calor e umidade.

Parafuso de fixação da luminária em aço inox 304 (316 sob consulta).

Terminal de aterramento externo em latão.

Todas as entradas fornecidas com tampões plásticos, para proteção da rosca durante o transporte / instalação (outros sob consulta).

A pedido fornecido com lâmpadas e refletor..

Acabamento pintura eletrostática em poliéster na cor Cinza Munsell, N6,5 (outras sob consulta).

Obs.: Para luminárias c/ alojamento p/ reator ver modelos AY104 e AY114.

Aplicação

Indicada para iluminação em ambientes com umidade, gases, vapores não inflamáveis.



Grau de proteção IP66.
ABNT NBR IEC 60529.



Especificação Técnica

Pendente



AY110

Plafonier



AY111

Arandela 30°

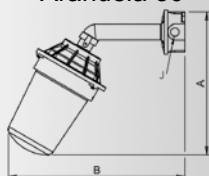

AY112

Arandela 90°

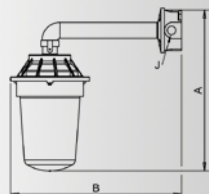

AY113

Arandela 30°



AY110/3P30

PENDENTE (Uma (01) entrada rosqueada)									
CÓDIGO	OPÇÃO	LÂMPADA		SOQUETE	ØJ	DIMENSÕES (mm)		ATERRAMENTO EXTERNO(mm ²)	PESO (Kg)
		TIPO	POTÊNCIA (W)			A	B		
AY110/3NI300	Sem grade	Incandescente	300	E40	3/4"	410	203	2,5 - 6	9,2
AY110/3NT250		Mista	250						
AY110/3NP065		PL	65						
AY110G/3NI300	Com grade	Incandescente	300	E40	3/4"	410	203	2,5 - 6	9,8
AY110G/3NT250		Mista	250						
AY110G/3NP065		PL	65						

PLAFONIER (Quatro (04) entradas rosqueadas)									
CÓDIGO	OPÇÃO	LÂMPADA		SOQUETE	ØJ	DIMENSÕES (mm)		ATERRAMENTO EXTERNO(mm ²)	PESO (kg)
		TIPO	POTÊNCIA (W)			A	B		
AY111/3NI300	Sem grade	Incandescente	300	E40	3/4"	460	203	2,5 - 6	9,3
AY111/3NT250		Mista	250						
AY111/3NP065		PL	65						
AY111G/3NI300	Com grade	Incandescente	300	E40	3/4"	460	203	2,5 - 6	9,9
AY111G/3NT250		Mista	250						
AY111G/3NP065		PL	65						

ARANDELA 30° (Quatro (04) entradas rosqueadas)									
CÓDIGO	OPÇÃO	LÂMPADA		SOQUETE	ØJ	DIMENSÕES (mm)		ATERRAMENTO EXTERNO(mm ²)	PESO (kg)
		TIPO	POTÊNCIA (W)			A	B		
AY112/3NI300	Sem grade	Incandescente	300	E40	3/4"	415	460	2,5 - 6	9,8
AY112/3NT250		Mista	250						
AY112/3NP065		PL	65						
AY112G/3NI300	Com grade	Incandescente	300	E40	3/4"	415	460	2,5 - 6	10,4
AY112G/3NT250		Mista	250						
AY112G/3NP065		PL	65						

ARANDELA 90° (Quatro (04) entradas rosqueadas)									
CÓDIGO	OPÇÃO	LÂMPADA		SOQUETE	ØJ	DIMENSÕES (mm)		ATERRAMENTO EXTERNO(mm ²)	PESO (kg)
		TIPO	POTÊNCIA (W)			A	B		
AY113/3NI300	Sem grade	Incandescente	300	E40	3/4"	525	325	2,5 - 6	9,9
AY113/3NT250		Mista	250						
AY113/3NP065		PL	65						
AY113G/3NI300	Com grade	Incandescente	300	E40	3/4"	525	325	2,5 - 6	10,5
AY113G/3NT250		Mista	250						
AY113G/3NP065		PL	65						

POSTE 30° (Uma (01) entrada rosqueada)									
CÓDIGO	OPÇÃO	LÂMPADA		SOQUETE	ØJ	DIMENSÕES (mm)		ATERRAMENTO EXTERNO(mm ²)	PESO (kg)
		TIPO	POTÊNCIA (W)			A	B		
AY110/3P30N55I300	Sem grade	Incandescente	300	E40	1.1/2" (vide nota)	435	490	2,5 - 6	10,1
AY110/3P30N55T250		Mista	250						
AY110/3P30N55P065		PL	65						
AY110G/3P30N55I300	Com grade	Incandescente	300	E40	1.1/2" (vide nota)	435	490	2,5 - 6	10,7
AY110G/3P30N55T250		Mista	250						
AY110G/3P30N55P065		PL	65						



Especificação Técnica

POSTE 90° (Uma (01) entrada rosqueada)

CÓDIGO	OPÇÃO	LÂMPADA		SOQUETE	ØJ	DIMENSÕES (mm)		ATERRAMENTO EXTERNO(mm ²)	PESO (kg)
		TIPO	POTÊNCIA (W)			A	B		
AY110/3P90N55I300	Sem grade	Incandescente	300	E40	1.1/2" (vide nota)	515	403	2,5 - 6	10,5
AY110/3P90N55T250		Mista	250						
AY110/3P90N55P065		PL	65	E27					
AY110G/3P90N55I300	Com grade	Incandescente	300	E40	1.1/2" (vide nota)	515	403	2,5 - 6	10,5
AY110G/3P90N55T250		Mista	250						
AY110G/3P90N55P065		PL	65	E27					

Codificação: I = Incandescente, T = Mista, P = PL, N = NPT, B = BSP, L49 = encaixe Liso de 49mm, L61 = encaixe Liso de 61mm, N55 = rosca NPT de 1 1/2", N66 = rosca NPT de 2".

Obs.: 1. Demonstrado opções padrão Alpha. Outras sob consulta.

Notas:

- Rosca padrão NPT, Para rosca BSP substituir no código a letra "N" pela letra "B".
- Para luminária tipo poste, padrão rosca NPT de 1.1/2".
 - Para rosca de 2", substituir no código 55 por 66.
 - Para encaixe liso substituir no código "N55" por "L49" ou "L61".

Exemplos: AY110/3P90B66I300 - Luminária tipo poste, 90° (com estaca), rosca de 2" BSP p/ lâmpada incandescente de 300W; AY110/3P90L61I300 - Luminária tipo poste, 90° (com estaca), encaixe liso com 61mm de diâmetro, p/ lâmpada incandescente de 300W.

- Para refletores ver tabela. Para fornecimento do refletor em conjunto com a luminária acrescentar ao código o símbolo "+" e o código do refletor.

Exemplo: AY110/3NI300+ AOY241PVD Luminária tipo pendente p/ lâmpada incandescente de 300W e refletor tipo médio em aço pintado eletrostático nas cores: interno branco e externa verde.

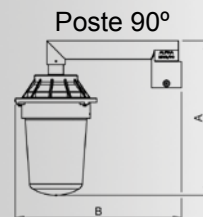

AY110/3P90



Refletores

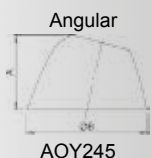
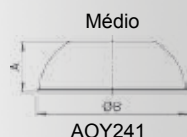

REFLETOR TIPO MÉDIO							
CÓDIGO	CHAPA / ACABAMENTO	COR		LUMINÁRIA - TIPO	DIMENSÕES (mm)		PESO (Kg)
		INTERNO	EXTERNO		A	ØB	
AOY241EVD	Aço / esmaltado a fogo	Branco	Verde	AY110/3, AY111/3, AY112/3	135	410	1,10
AOY241ECZ			Cinza				
AOY241PVD	Aço / eletrostático		Verde				
AOY241PCZ			Cinza				
AOY241AVD	Alumínio / eletrostático		Verde				
AOY241ACZ			Cinza				
AOY241AND	Alumínio / anodizado	Natural / Alto brilho					

REFLETOR TIPO ALTO							
CÓDIGO	CHAPA / ACABAMENTO	COR		LUMINÁRIA - TIPO	DIMENSÕES (mm)		PESO (Kg)
		INTERNO	EXTERNO		A	ØB	
AOY243EVD	Aço / esmaltado a fogo	Branco	Verde	AY110/3, AY111/3, AY112/3	210	405	1,12
AOY243ECZ			Cinza				
AOY243PVD	Aço / eletrostático		Verde				
AOY243PCZ			Cinza				
AOY243AVD	Alumínio / eletrostático		Verde				
AOY243ACZ			Cinza				
AOY243AND	Alumínio / anodizado	Natural / Alto brilho					

REFLETOR TIPO ANGULAR							
CÓDIGO	CHAPA / ACABAMENTO	COR		LUMINÁRIA - TIPO	DIMENSÕES (mm)		PESO (Kg)
		INTERNO	EXTERNO		A	ØB	
AOY245EVD	Aço / esmaltado a fogo	Branco	Verde	AY110/3, AY111/3, AY113/3	285	410	1,30
AOY245ECZ			Cinza				
AOY245PVD	Aço / eletrostático		Verde				
AOY245PCZ			Cinza				
AOY245AVD	Alumínio / eletrostático		Verde				
AOY245ACZ			Cinza				
AOY245AND	Alumínio / anodizado	Natural / Alto brilho					

REFLETOR TIPO RASO							
CÓDIGO	CHAPA / ACABAMENTO	COR		LUMINÁRIA - TIPO	DIMENSÕES (mm)		PESO (Kg)
		INTERNO	EXTERNO		A	ØB	
AOY247EVD	Aço / esmaltado a fogo	Branco	Verde	AY110/3, AY111/3 e AY112/3	78	410	1
AOY247ECZ			Cinza				
AOY247PVD	Aço / eletrostático		Verde				
AOY247PCZ			Cinza				
AOY247AVD	Alumínio / eletrostático		Verde				
AOY247ACZ			Cinza				
AOY247AND	Alumínio / anodizado	Natural / Alto brilho					

Obs.: 1. Demonstrado opções de acabamento padrão Alpha. Outras sob consulta.

Notas:

1. Quando instalado em parede, o modelo AY113 não admite uso de refletor.

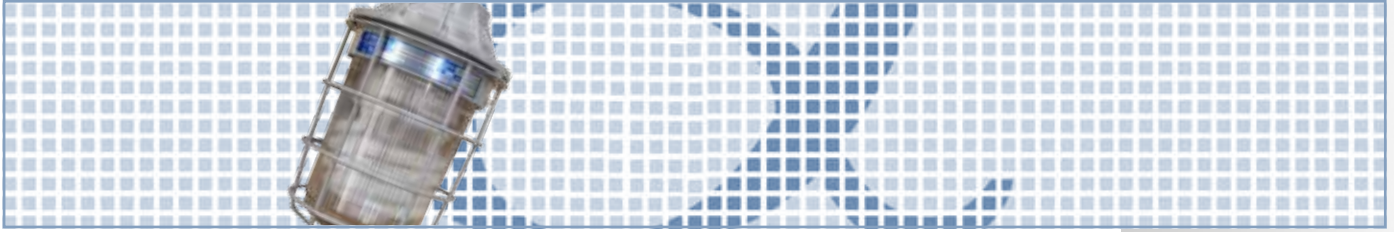

Instalação e Manutenção

AY110 - Pendente



AY111 - Plafonier

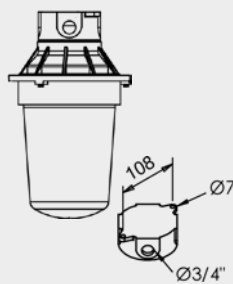

AY112 - Arandela 30°

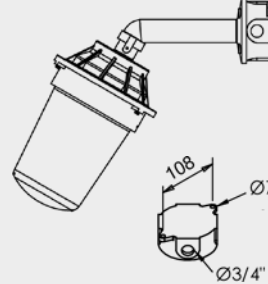

AY113 - Arandela 90°

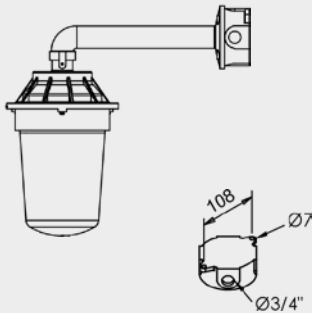

AY110/3P30 - Poste 30°

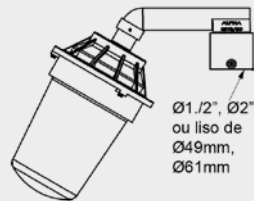

AY110/3P90 - Poste 90°

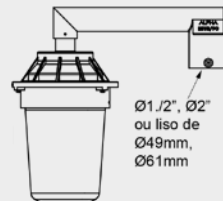

Fixação concreto

Chumbador de aço
(não fornecido)

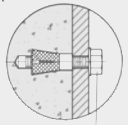

Parafuso Ø 3/8"

Fixação alvenaria

Bucha de nylon
(não fornecida)

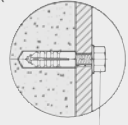

Parafuso Ø 1/4"

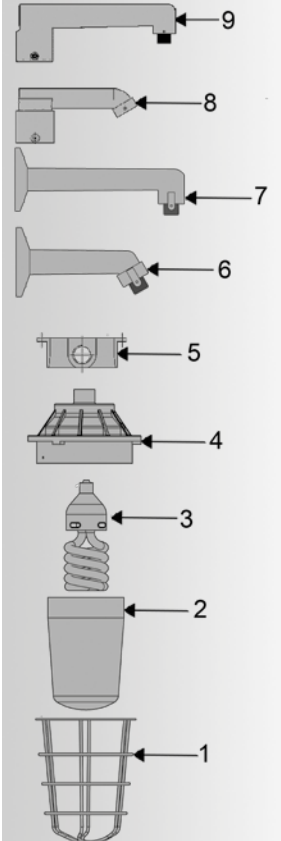

- 1 - Grade de proteção
- 2 - Globo de vidro borossilicato
- 3 - Lâmpada (Fornecida a pedido)
- 4 - Corpo
- 5 - Caixa de ligação
- 6 - Suporte de fixação 30° (Arandela 30°)
- 7 - Suporte de fixação 90° (Arandela 90°)
- 8 - Estaca para fixação 30° (Poste 30°)
- 9 - Estaca para fixação 90° (Poste 90°)

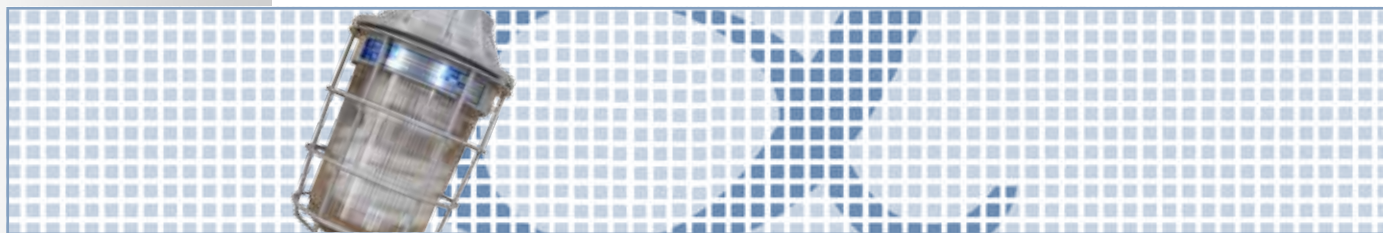

Peças de Reposição

CÓDIGO	DESCRIÇÃO	LUMINÁRIA APLICÁVEIS
GDEY110/3	Grade de proteção	AY110/3, AY111/3, AY112/3 e AY113/3
GBOY114/3	Globo de vidro borossilicato	AY110/3, AY111/3, AY112/3 e AY113/3
CXAR10P/XN22	"Caixa de ligação sem tampa (Fixação por parafuso)"	AY111/3
CXAR16M/XN22	"Caixa de ligação sem tampa (Fixação por rosca)"	AY112/3 e AY113/3
BROY30	"Suporte de fixação a 30° em parede"	AY112/3
BROY90	"Suporte de fixação a 90° em parede"	AY113/3
EST30N55	"Estaca para fixação a 30° em poste com rosca de 1.1/2" NPT"	AY110/3
EST90N55	"Estaca para fixação a 90° em poste com rosca de 1.1/2" NPT"	AY110/3

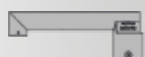
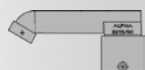
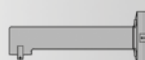
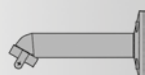

Codificação: N = NPT, B = BSP, L49 = encaixe Liso de 49mm, L61 = encaixe Liso de 61mm, N55 = rosca NPT de 1 1/2", N66 = rosca NPT de 2".

Notas:

- Rosca padrão NPT. Para rosca BSP substituir no código a letra "N" pela letra "B".
- Estaca padrão com rosca 1.1/2".
 - Para rosca de 2", substituir no código 55 por 66.
 - Para encaixe liso substituir no código "N55" por "L49" ou "L61".

Exemplos: EST30B66 (rosca de 2" BSP); EST90L61 (encaixe liso com 61mm de diâmetro).

- Para utilização de suporte ou estaca (30 ou 90°) em luminária tipo pendente, o acoplamento deve ser feito através de niple de 3/4" BSP em aço galvanizado eletrolítico.