

Tomada de Segurança Aumentada

MODELO GHG 514 - 63A 4 e 5 pólos até 690V**ATMOSFERAS EXPLOSIVAS**

ZONAS 1 e 2, 21 e 22 – Grupos IIA, IIB e IIC

GRAU DE PROTEÇÃO: IP66

CLASSE DE TEMPERATURA: T6

DADOS CONSTRUTIVOS

Tomada fabricada em poliéster reforçado com fibra de vidro e plugue em poliamida.

Acionamento externo através de chave seletora.

ATMOSFERAS EXPLOSIVAS

Este produto foi projetado e ensaiado de acordo com as normas vigentes de equipamentos para instalação em atmosferas explosivas.

Tipo de proteção: Ex-de.

CARACTERÍSTICAS

Capacidade de manobra: AC-3 63A

Tensão nominal: até 690V – 63A

Frequência: 50/60Hz

**TOMADA**

Fornecida com duas entradas: um prensa cabo M50 Ø21 – 35mm e um tampão rosqueado.



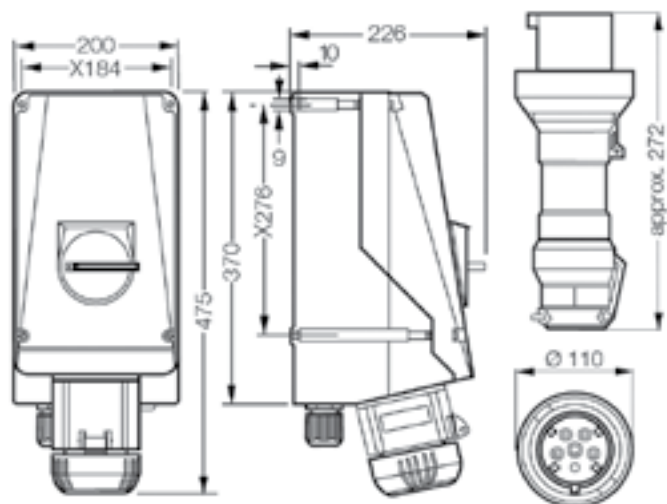
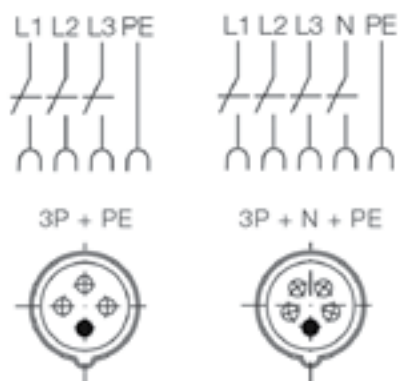

A pedido pode ser fornecida com outros tipos de entradas.

Terminais: 2 x 4 – 25mm²**PLUGUE**

Faixa de aperto para o cabo: Ø19 – 28mm

Terminais: 1 x 4 – 16mm²**DADOS TÉCNICOS****ESQUEMA ELÉTRICO**

4 Pólos – 63A

Código	Tipo	Tensão	Nº de Pólos	h	Peso Aprox. (Kg)
GHG 514 4409 R0001	Tomada	200-250V	4		8,10
GHG 514 7409 R0001	Plugue	200-250V	4		0,75
GHG 514 4406 R0001	Tomada	380-415V	4		1,8
GHG 514 7406 R0001	Plugue	380-415V	4		0,7
GHG 514 4407 R0001	Tomada	480-500V	4		1,8
GHG 514 7407 R0001	Plugue	480-500V	4		0,7
GHG 514 4405 R0001	Tomada	600-690V	4		1,8
GHG 514 7405 R0001	Plugue	600-690V	4		0,7

5 Pólos – 63A

Código	Tipo	Tensão	Nº de Pólos	h	Peso Aprox. (Kg)
GHG 514 4506 R0001	Tomada	200-250V	5		8,10
GHG 514 7506 R0001	Plugue	380-415V	5		0,75

1

2

3

4

5

6

7